

DELIKATNE OWOCE



WAGI KANAŁOWE

NEWTEC

WAGI KANAŁOWE

SERII A

h2009A / h2014A



MIĘKKIE SZCZOTKI
OBROWE DO DELIKATNEJ
PRACY Z JABŁKAMI

BEZ OBICIA

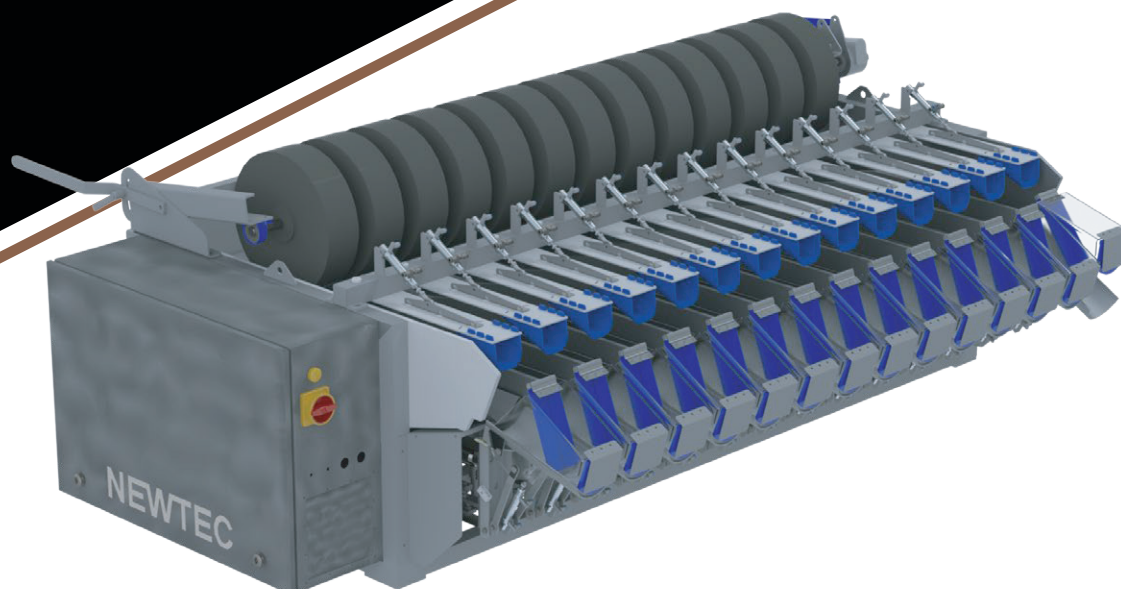

Specjalnie zaprojektowane z myślą o jabłkach

ZALETY

- Solidna i higieniczna konstrukcja ze stali nierdzewnej
- Delikatne obracanie jabłek dzięki miękkim szczotkom- bez upadku czy obicia
- Wysoka wydajność i dokładność ważenia
- Opcjonalnie: Powiększone kubelki ważące do większych porcji
- Opcjonalnie: Newtec Webservices- Zdalne wsparcie, magazynowanie danych i analizy

APLIKACJA

Okrągłe i delikatne produkty takie jak:

- Jabłka • Pomidory • Inne okrągłe i delikatne produkty

HTECH

TWOJE KORZYŚCI

- Przyjazne użytkownikowi oprogramowanie – programowalne w mgnieniu oka
- Odważanie w 3 trybach do wyboru: waga, waga minimalna, waga średnia
- Możliwość pracy z 1 lub więcej zablokowanym kubetkiem- praca bez przestojów
- Łatwy i szybki dostęp w przypadku czyszczenia maszyny lub serwisu
- Opcjonalnie: fotokomórki do liczenia produktów,
- Opcjonalnie: Kubetki modelu A do jabłek lub modelu AP do jabłek i gruszek

- Slide (h2014A)
- Cradle (h2014A)
- Taśmociąg poprzeczny (h2009A)

OPCJONALNE SYSTEMY ODBIERANIA PORCJI (PCS)

Okrągłe szczotki delikatnie zapobiegają nabudowywaniu się produktu

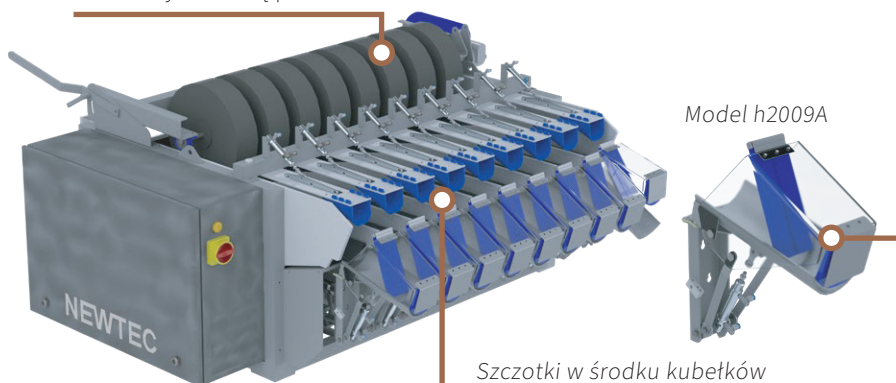

Model h2009A

- Szczotki w środku kubków ważących dla najdelikatniejszej obsługi
- Wysokość: A- 204 mm / AL 232 mm
 - Szerokość: 108 mm
 - Głębokość: A 250mm/ AL 330mm
 - Teoretyczna objętość: A 3.3L/ A 3,7L

- Klapki stopowe
- Higieniczny materiał
 - Łatwe w czyszczeniu

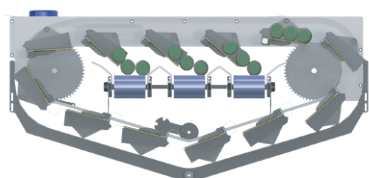

Slide

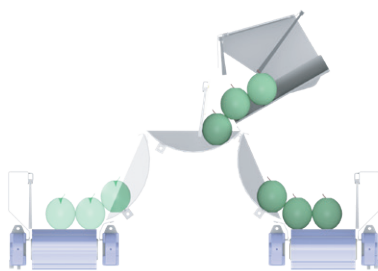

Cradle

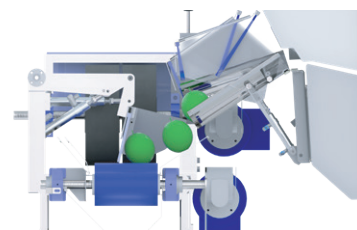

Taśmociąg poprzeczny

KOMBINACYJNA WAGA KUBEŁKOWA 9/14 KANAŁOWA

Model	h2009A	h2014A
Wydajność	max. ilość porcji na minutę	
Jabłka	1 kg. 26	50
	1,5 kg. 24	40
	2 kg. 24	40
Waga maszyny	350 kg.	453 kg.
Waga porcji	1-2 kg.	1-2 kg.
Sprężone powietrze		
Łącze	3/8"	
Min. ciśnienie	7 bar (0.7 Mpa) (100 psi)	
Zużycie	150 NL/min.	
Objętość kubków ważących	2,9 L / AL 3,7 L	
Max rozmiar produktu	Ø 100 mm	
Materiał	Wg. wytycznych zasad EU/FDA dotyczących produktów mających kontakt z żywnością	
Klasa ochrony	IP54	
Zasilanie	3x220 VAC or 3x400 VAC (N)+PE	
Temperatura otoczenia	5° C – 35° C	

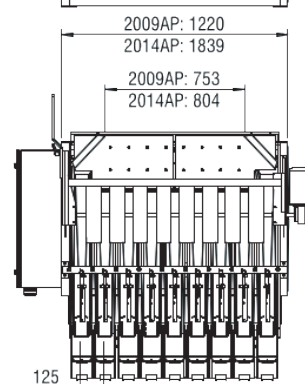
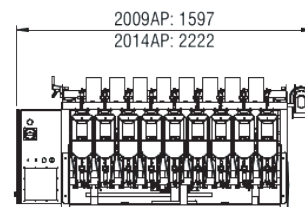
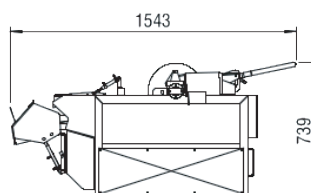

OPROGRAMOWANIE NEWTEC

- Intuicyjny interfejs użytkownika
- Pełne informacje, z możliwością ich aktualizacji
- To samo oprogramowanie na wszystkich wagach kanałowych i maszynach pakujących NEWTEC



HTECH PL wyłączny dystrybutor marki NEWTEC

Htech pl Sp. z o.o. • Kottątaja 3c • 48-100 Głubczyce • +48774710180 • info@htech.pl • www.htech.pl